

Aoralscan 3

БЕСПРОВОДНОЙ

Интраоральный сканер

Сканер без ограничений



БЕСПРОВОДНОЙ ЛЁГКИЙ БЕЗГРАНИЧНЫЙ



Переходи на беспроводные технологии!

Обеспечивает более комфортные условия для стоматолога



Быстрый и плавный

Встроенная технология Wi-Fi 6 обеспечивает бесперебойное сканирование с быстрой и стабильной загрузкой данных



Длительный срок службы батареи

До 2 часов непрерывного сканирования при каждой зарядке, с 3 батареями в комплекте. Наслаждайтесь плавным сканированием и бесперебойным рабочим процессом при длительной автономной работе



Функции программного обеспечения нового уровня

Более высокая скорость постобработки данных. Самостоятельно разработанные удобные для клиники функции, включая ортодонтическую диагностику, создание моделей, дизайн временных конструкций, разработка каппы для непрямой фиксации брекетов, отчет о состоянии полости рта и отслеживание данных

Наконечник автоклавируется 100 раз

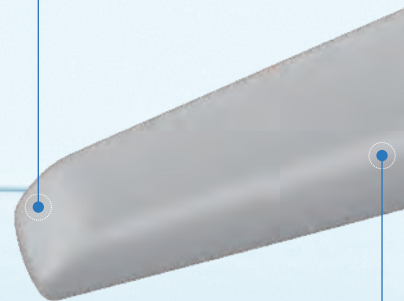

Функция автоматического подогрева наконечника за 40 секунд для предотвращения запотевания

* Производительность может варьироваться в зависимости от конкретной ситуации

Технология обнаружения движения снижает риск перекрестного заражения во время эксплуатации

Индикатор батареи



SHINING 3D

Длительный срок службы батареи

Эргономичный дизайн

Wi-Fi 6 обеспечивает бесперебойное сканирование с быстрой и стабильной загрузкой данных

Индикатор сканера



Наконечники с двумя размерами

Для взрослых и детей

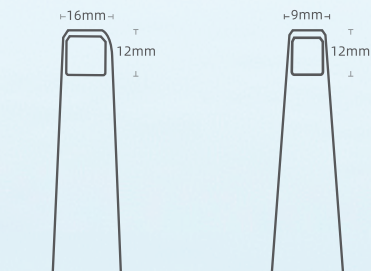

Стандартный наконечник

Маленький наконечник

AORALSCAN 3- БЕСПРОВОДНОЙ!

- Никаких ограничений в виде кабелей. Наслаждайтесь свободой беспроводного сканирования
- Оснащенный новейшей технологией Wi-Fi 6, беспроводной сканер Aoralscan 3 обеспечивает такое же быстрое сканирование, как и при проводном подключении, без задержек
- Aoralscan 3 Wireless обеспечивает надежный, последовательный и точный результат сканирования

Беспроводной

ДЛИТЕЛЬНЫЙ СРОК СЛУЖБЫ БАТАРЕИ

Каждый сканер оснащен 3 батареями и зарядным устройством для непрерывного сканирования

2
hours

2 часа непрерывного сканирования

10
days

10 дней в спящем режиме

2
min

На одно сканирование уходит 2 минуты
(Верхняя челюсть + нижняя челюсть + прикус)

* Производительность может варьироваться в зависимости от конкретной ситуации.

60
cases

1 зарядки может хватить на 60 сканирований

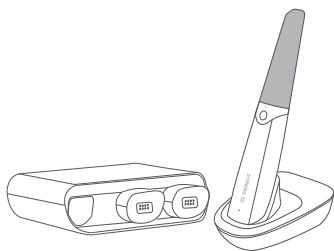
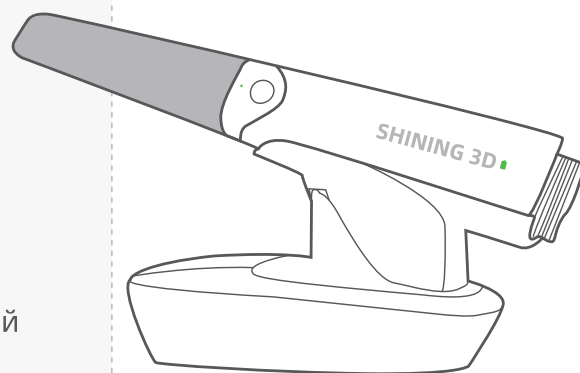

Подставка для зарядки

Закончив сканирование, вы можете поставить Aoralscan 3 Wireless на подставку для зарядки

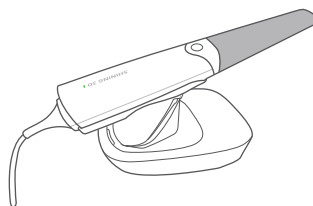

Проводное подключение

Также возможно и проводное подключение

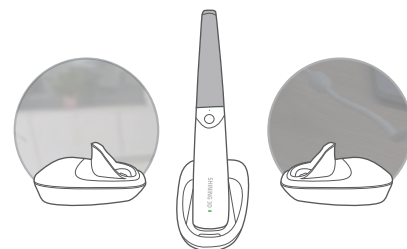

Возможность адаптации к нескольким подставкам

Сканер может адаптироваться к нескольким подставкам. Возьмите устройство с собой и пользуйтесь в любом кабинете клиники





МОЩНАЯ ДОПОЛНИ

Сканирование с помощью искусственного интеллекта

Автоматически идентифицирует и отфильтровывает различные данные, что приводит к более быстрому и аккуратному процессу сканирования



Датчик движения

Сканирует при минимальном контакте с компьютером, обеспечивая безопасное и эффективное сканирование



Усовершенствованное сканирование

Уточняет конкретную область работы стоматолога, чтобы помочь получить четкие данные о краях и более подробную поверхность

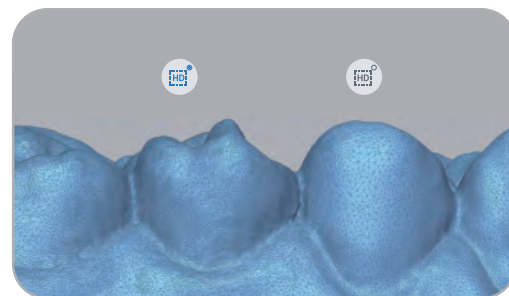

ТЕЛЬНАЯ ПОМОЩЬ

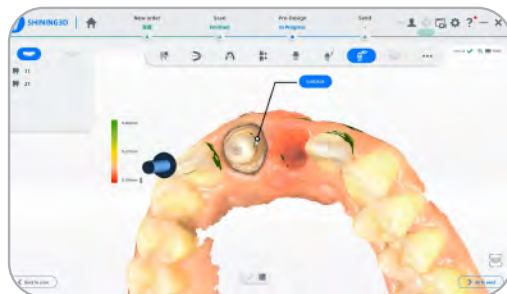

Проверка среза

Во время процесса сканирования величина среза может быть отображена для удобства оценки стоматологом



Проверка прикуса

Обеспечивает точное окклюзионное соотношение для последующего применения



Автоматическая идентификация маргинальной линии

Позволяет быстро идентифицировать границы, что облегчает общение между стоматологом и техником

ФУНКЦИИ ПРОГРАММНОГО ОБЕСПЕЧЕНИЯ НОВОГО УРОВНЯ

Ортодонтическая диагностика

Весь процесс лечения может быть смоделирован, и пациент сможет заранее увидеть свой результат после лечения, что чрезвычайно эффективно для консультации



Отчет о состоянии полости рта

Наглядно демонстрирует общее состояние здоровья полости рта пациентов, значительно повышая эффективность общения стоматолога с пациентом



Создание моделей

Ортодонтические или реставрационные модели легко разрабатываются для последующего процесса печати

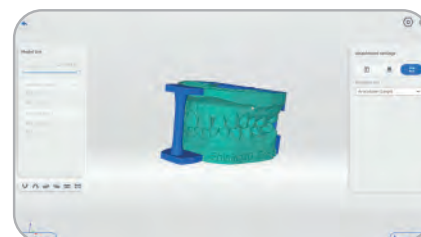

Дизайн временных конструкций

Временные коронки могут быть спроектированы и напечатаны прямо в стоматологии, что сокращает время ожидания пациента

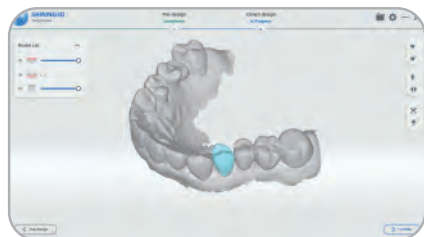

Каппа для непрямой фиксации брекетов

Разрабатывает каппу для непрямой фиксации, который может быть непосредственно напечатан на 3D-принтере, чтобы помочь ортодонтам прикреплять брекеты быстрее и точнее

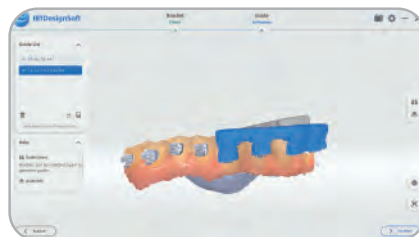

Отслеживание данных

Помогает пациентам увидеть изменения в полости рта и повысить эффективность общения со стоматологом за счет отслеживания состояния полости рта

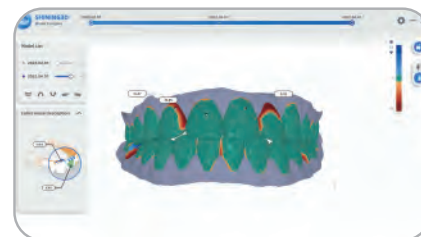

SHINING 3D DENTAL CLOUD

Оптимальное сотрудничество стоматолога и техника

Стандартизированное и неограниченное - бесперебойное сотрудничество между стоматологами и техниками Shining 3D Dental Cloud обеспечивает передачу данных и связь между стоматологическими клиниками и лабораториями



Приборная панель

Центр визуального управления данными для оказания помощи институциональному управлению



Оценка данных

Упрощает процесс подтверждения данных сканирования между стоматологами и техниками



Ведение пациентов

Удобный инструмент для проверки прошлых медицинских записей пациентов в любое время



Управление принтером

Контролирует работу принтеров и управляет ими в режиме реального времени для повышения эффективности производства

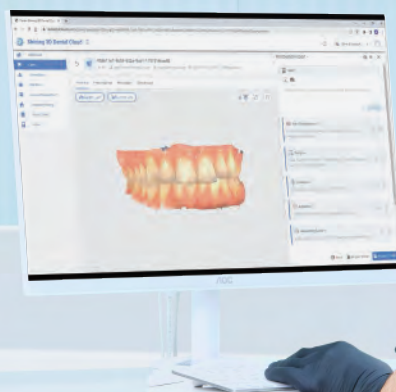

Технические особенности Aoralscan 3 Wireless

Поле сканирования	Стандартный наконечник: 16 mm × 12 mm × 22 mm Маленький наконечник: 12 mm × 9 mm × 22 mm
Глубина сканирования	от 2мм до 20мм
Стерилизация наконечника	Автоклавируется 100 раз 121°C 102.9kPa 30 мин 134°C 205.8kPa 4 мин
Нагрев наконечника	Мгновенный нагрев за 40 секунд (защита от запотевания)
Принцип сканирования	Бесконтактное сканирование структурированным светом
Беспроводная технология	Wi-Fi 6(802.11a/n/ac/ax)
Эффективный диапазон беспроводной связи	До 5 метров в одной комнате
Время автономной работы	2 часа непрерывного сканирования, спящий режим на 10 дней
Измерение	270(L)×50(W)×40(H)мм (включая батарею и наконечники)
Вес	330±20 гр. (включая батарею и наконечники)
Выход	STL, OBJ, PLY
Соединительный кабель	USB 3.0
Потребляемая мощность	12V DC/3A

Рекомендуемая конфигурация ПК

ЦП	Intel® Core™ i7-11700H / Intel® Core™ i7-10700F Минимум: Intel® Core™ i7-8700F / Рекомендовано: Intel® Core™ i7-11800H
ПАМЯТЬ	Минимум: 16GB / Рекомендовано: 32GB
ЖЕСТКИЙ ДИСК	Минимум: 256GB SSD / Рекомендовано: 2TB SSD
ВИДЕОКАРТА (GPU)	NVIDIA RTX 2060/2070/3060/3070/3080
ОПЕРАЦИОННАЯ СИСТЕМА	Windows 10/11 Professional (64-bit)
РАЗРЕШЕНИЕ ДИСПЛЕЯ	1920 * 1080, 60Hz or higher
I/O-ПОРТЫ	Более 2-х портов USB 3.0 типа A (или более поздней версии)



sales@shining3d.com
www.shining3ddental.com